

圆柱滚子轴承

带密封 d 130-240mm-NNF5030ADA-2LSV

参数信息:

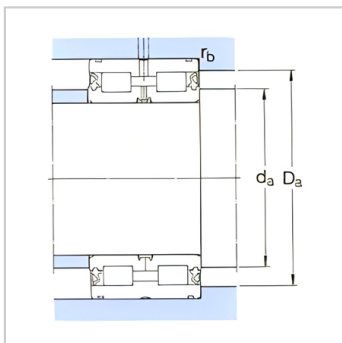
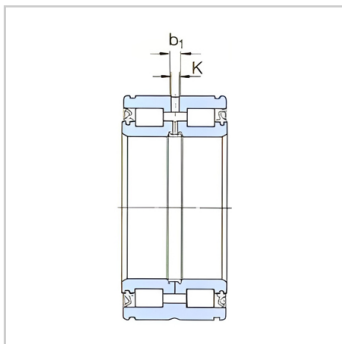
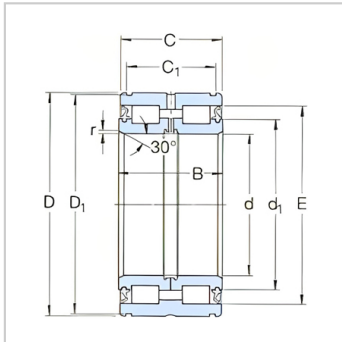
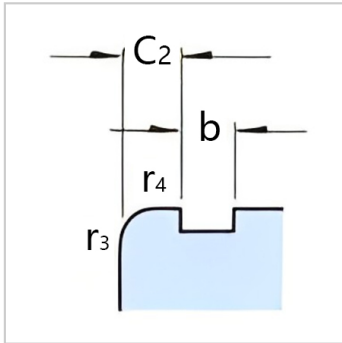

基本尺寸mm :

d :	150
D :	225
B :	100
C :	99

基本额定负荷kN :

动态 C :	748
静态 Co :	1290
疲劳负荷极限 Pu :	143
额定转速 :	560
质量 :	13.5
型号 :	NNF5030 ADA-2LS V

尺寸mm :

d :	150
d ~ :	177
D1 ~ :	221
E :	209
C+0,2 :	87.2
C :	5.9
b :	5.2
b :	7
k :	4

挡肩及倒角尺寸mm

r 最小 :	2
r 最小 :	0.6
d 最小 :	157
d :	172

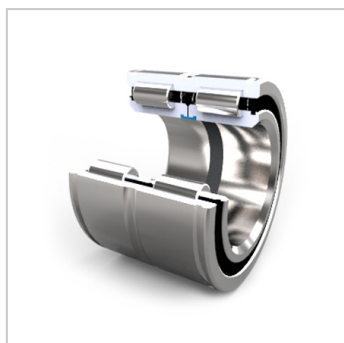
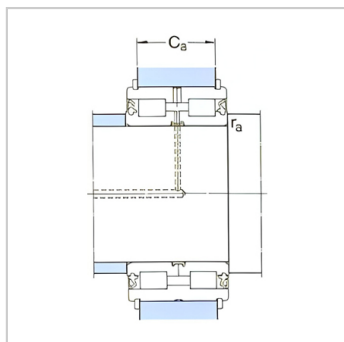

Da 最大 :	220
C -0,2 :	81
C -0,2 :	77
r 最大 :	2
r 最大 :	0.6

适用的止动环 :

型号 Seeger :	SW225
DIN471 :	225 × 5

: